



تیرامونت





## سبعة مقاعد. سعادة أكبر للجميع.

فرحة الصغار. راحة الكبار. معدات الرياضة. عدة التخيم... كل هذا والكثير غيره مما يجعل الحياة أكثر متعة تجده في سيارة تيرامونت، أكبر وأحدث سيارات فولكس واجن في الأسواق. تتسع تيرامونت لسبعة أشخاص موزعين بشكل مريح على ثلاثة صفوف، وتؤمن وصول كافة ركابها إلى أحدث ما توصل إليه عالم التكنولوجيا من تقنيات، وتأتيك بمجموعة متنوعة من الميزات التي تساهم في تعزيز الأداء مثل نظام الدفع الرباعي 4Motion®. كل هذه المواصفات الاستثنائية تأتي مغلفة بمظهر خارجي استثنائي يجعلها تبرز بين نظيراتها من سيارات الدفع الرباعي الرياضية SUV، وبتكلفة لا تُصدق بالنسبة إلى سيارة بروعتها. رشيقة، متألقة، باهرة، وتشعر وأنت تقودها وكأنك تحظى بخدمة كبار الشخصيات من دون أن تدفع أكثر من اللازم.



### المرونة وتعدد المهام

تتكيف تيرامونت مع كل الظروف والطرق وكأنها أعجوبة تسير على عجلات، فمرونتها تجعلها تتأقلم مع كل أوضاع الحياة، رّفه عن نفسك، واحزم أمتعتك واستعد للانطلاق في رحلة عائلية كلها فرح ومتعة.

### التكنولوجيا والاتصال

تفضل إلى عالم التكنولوجيا الحديث واستمتع بنظام Fender Audio System الصوتي مع 12 مكبر صوت، وشاشة لمس HD عالية الدقة مقاس 8 بوصة خاصة بنظام الملاحة، ومقصورة القيادة الرقمية بشاشة 10 بوصة، ونظام App Connect للاتصال بالتطبيقات لاسلكياً، وشحن الهواتف.

### التصميم والراحة

الراحة والمساحة تتناغمان بكل جمالية في هذه التحفة التي تأتيك بسبعة مقاعد. تضم في داخلها 17 حامل كوؤوس، ويحظى ركابها بسهولة الوصول إلى صف المقاعد الثالث لتصبح أي حالة خروج طارئة أو متكررة، كالتي تحصل في النزاهات العائلية، أمراً مريحاً للغاية.

### الأمان

ما الذي يمكن أن يتفوق على سيارة دفع رباعي قادرة على القيام بكل شيء؟ سيارة جاهزة فعلياً لمواجهة أي عارض أو طارئ، مع الكثير من ميزات الأمان التي يشملها تصميم السيارة لحماية السائق والركاب، أصبح بإمكانك الاستمتاع بأجواء المرح وأنت مطمئن أن تيرامونت تأخذ على عاتقها مسؤولية حمايتك أنت وعائلتك بكل جدية.

### الأداء

يقولون حجم أكبر يعني حركة أبطأ... لكن سيارة تيرامونت، التي لها من اسمها نصيب، تقلب المفاهيم، ففيها من القوة والعزم ما يجعلها قمة في السرعة والرشاقة بالرغم من حجمها الكبير.

المرونة



## قد لا يعني التباعد بين المقاعد وجود مساحة كافية للتمدد، لكن تيرامونت تمنحك هذه الميزة أيضاً.

بإمكان سيارة تيرامونت أن تتأقلم لتلبي كافة المتطلبات مهما تنوعت وبلمح البصر، من مساحة واسعة للأرجل إلى وصول سهل ومريح إلى صف المقاعد الثالث. ذلك أنك حين لا تضطر لترك أي شخص أو شيء وراءك يصبح بإمكانك الاستمتاع بكل مغامرة تنتظرك على الطريق.



### مقاعد الكابتن في الصف الثاني اختيارية

بإمكانك تغيير سعة السيارة من 7 إلى 6 ركاب  
وكسب مساحة مريحة للغاية لتستخدمها كما تشاء،  
وذلك بفضل مقاعد الكابتن المتوفرة في الصف  
الثاني، حيث بإمكان الركاب تعديل مسند الظهر  
ومسند الذراع ومساحة الأرجل بأي شكل يناسبهم.



### 3 مقاعد للأطفال في الصف الثاني

أصبح للأطفال مساحتهم الخاصة، وذلك  
بفضل الصف الثاني المريح والواسع.



### مساحة زائدة للتحميل بفضل ميزة الطي الكامل

هل يمكن التعامل مع سيارة تيرامونت العائلية  
الراقية كشاحنة صغيرة تستوعب أقصى حد من  
الحمولة؟ مع ميزة الطي الكامل لمقاعد الصفين  
الثاني والثالث الجواب هو «أكد نعم».



### 3 صفوف و7 مقاعد

في تيرامونت لا تأتي الراحة والمرونة في  
المرتبة الأخيرة، لكنها تتوفر في صف  
المقاعد الأخير، خاصة إذا أخذنا في الاعتبار  
مقاعد الصف الثالث للركاب البالغين،  
والتي يسهل الوصول إليها من دون  
تحريك مقاعد الأطفال. بيد واحدة، يمكنك  
طي الصف الثاني سواء بالسحب أو الدفع.

# التكنولوجيا والاتصال



## مقصورة القيادة الرقمية بشاشة 10 بوصة

تعتبر هذه الشاشة الاختيارية إنجازاً، فبدلاً من استعمال الأدوات التقليدية، يمكن عرض كافة المعلومات ابتداءً من السرعة، فوقت الرحلة إلى دليل الطريق وأنظمة المساعدة على شاشة رقمية بدقة وضوح عالية.

## نظام الصوت المتطور Fender®

استمتع بأجمل الأغاني مع نظام الصوت المتطور Fender® بقوة 480 واط، ولكن انتبه فقد يلتقطونك وأنت تغني لودحك... فلا تلمنا.

## بتطور تقنيات الاتصال نمضي إلى الأمام

أينما كان موقعك داخل تيرامونت وأينما سارت بك، ستكون على اتصال دائم بكل ما يهمك. ما عليك سوى توصيل القابس لتدخل هذا العالم الغني بوسائل الترفيه والراحة والأمان، وتتنقل بكل سهولة ويسر بين أعمالك ووسائل ترفيهك. هذا كله جزء من مجموعة كاملة من السحر الإلكتروني الذي سُدّر لك ليمنحك تجربة مذهلة في كل مغامرة تقوم بها.



### شحن الهاتف لاسلكياً

يمكنك شحن هاتفك لاسلكياً مع قاعدة الشحن اللاسلكي الاختيارية، فما إن تربط هاتفك بنظام App-Connect حتى يتم توصيله تلقائياً فتستمتع بالتجربة عن بعد.

### برنامج App-Connect\* للاتصال بالتطبيقات لاسلكياً

قم بتوصيل هاتفك الذكي المتوافق بالأجهزة أو بتوصيله لاسلكياً للوصول إلى التطبيقات عبر شاشة اللمس. وهذا يعني أن بإمكانك اصطحاب تطبيقاتك أو أجهزة البودكاست أو قائمة الأغاني في جولة معك.

### نظام Discover Media للملاحة 8 بوصة

تتميز سيارة تيرامونت بتكنولوجيا تُشعرك بلمسة تطور فائقة، حيث يتميز نظام الملاحة فيها بشاشة لمس كبيرة انسيابية وذات دقة عالية HD مقاسها 8 بوصة، والتي تملك ميزة التحكم من خلال الأوامر الصوتية، وأجهزة استشعار للاقتراب، وإمكانية توصيل عدة هواتف ذكية متوافقة.

### التخصيص: 4 وضعيات قيادة

ما إن تقوم بتشغيل سيارة تيرامونت حتى ترحب بك بالاسم، لتبدأ بعد ذلك بتفعيل أوضاع المرايا وأنظمة التحكم بالمناخ حسب الوضعيات التي اخترتها سابقاً، هذا بالإضافة إلى تشغيل محطات الإذاعة المفضلة لديك وغيرها الكثير من الميزات. هل يقوم أكثر من شخص بقيادة السيارة؟ بسيطة! تحفظ تيرامونت التفضيلات الخاصة بثلاثة سائقين وضيف واحد، وكلها مخصصة بالكامل لتلبي احتياجاتهم الخاصة.

\*لا تقد أبداً وأنت مشغول الفكر وشارد الذهن. على السائق تركيز كامل انتباهه على الطريق والقيادة بأمان في كافة الأوقات.

# التصميم والراحة



## مقعد السائق قابل للتعديل كهربائياً بعشر وضعيات

تختلف بنية كل شخص عن الآخر، لكن مع وجود أزرار تمنحك 10 وضعيات مختلفة لتخصص بها مقعدك المنفرد أصبح الحصول على أعلى درجات الراحة وأفضل وضعية جلوس للقيادة أكثر سهولة وممتعة من أي وقت مضى.

## 17 حاملاً للكؤوس

قهوة أم شاي؟ أم كليهما معاً؟ تضم السيارة 17 حامل كؤوس بأحجام مختلفة لتضمن بذلك توفر مكان لمشروبات كل الركاب بشكل دائم.

## شعور الراحة فيها يضاهي جمالها

تجسد سيارة تيرامونت حالة تناغم مثالية بين قوة الأداء والمظهر الأخاذ. ضخمة الحجم، جريئة، جميلة التصميم، بديعة المنظر، وكل هذا بشكل مدروس ومتقن. متوازنة بصورة مثالية ومريحة وخالية من الزوايا المعقدة. تشعر فيها بالفخامة والصلابة والثبات. هي سيارة تمنحك القوة والحرية، وتشعرك بأنك في بيتك وأنت بعيد عنه.





### نظام تكييف الهواء

#### ®Climatronic ثلاثي المنطقة

الطقس حار جداً؟ أم بارد جداً؟ أم أنه يناسبك تماماً؟ مع تيرامونت يتمتع السائق وركاب المقاعد الأمامية والخلفية بالقدرة على اختيار درجات الحرارة التي يفضلها كل منهم على حدة، وذلك حتى لو كان الفرق في درجة الحرارة لا يتجاوز 0.5 درجة، لتثبيت تيرامونت بذلك أن توفير الراحة الخاصة بكل راكب بالطريقة التي تناسبه ليست مجرد حكاية خيالية.

### الإضاءة الداخلية المحيطة

تمنحك الإضاءة المحيطة التي توفر إنارة خفيفة منخفضة المستوى في كافة أرجاء المقصورة شعوراً يشبه شعورك وأنت تحلق فوق السحاب في رحلة طيران ليلية.

### مقاعد أمامية مع ميزة التهوية

لا تقتصر الراحة التي يتمتع بها ركاب المقاعد الأمامية على المساحة الواسعة المخصصة للترجل فحسب، إذ تتمتع هذه المقاعد أيضاً بميزة التهوية الرائعة التي تعمل على تدوير الهواء عبر المقاعد لتساعد على تبريد الركاب في الأيام الحارة.

### فتحة سقف بانورامية

املأ عينيك بجمال العالم من حولك مع فتحة السقف البانورامية التي تمكنك من متابعة أجمل المشاهد التي ترافقك على طول الطريق. واملأ صدرك بنسمات الهواء المنعش بمجرد أن تقوم بفتح أو إمالة فتحة السقف بلمسة زر.

### مصابيح أمامية وخلفية بتقنية LED

تتميز المصابيح الأمامية والخلفية المدعمة بتقنية LED بتصميمها الفريد، أما المصابيح النهارية الخاصة بسيارة تيرامونت فهي تلفت الأنظار إليها بسرعة. إنها أكثر سطوعاً، أكثر جراً، وأكثر توفيراً للطاقة.

# الأمان وأنظمة المساعدة

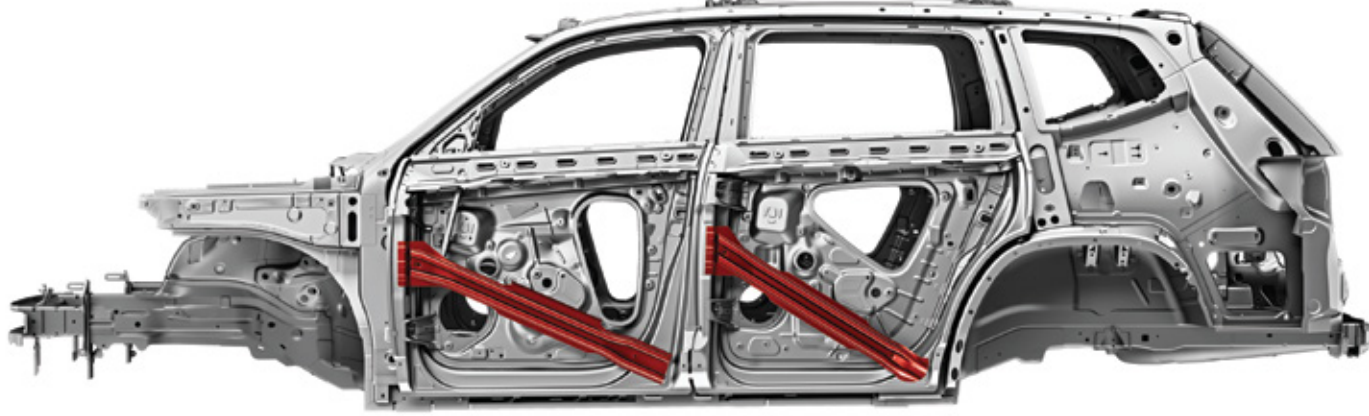

## هل صادفك أمر طارئ لم تتوقع حدوثه؟ لا يهم، فأنت تقود تيرامونت.

تمنحك تيرامونت مجموعة كاملة من أنظمة الأمان وميزات مساعدة السائق لتكون عوناً لك في تجاوز المخاطر التي تخبئها لك رحلات القيادة اليومية، حتى في تلك الأيام التي لا يسير فيها شيء على ما يرام، وذلك لنضمن لك تجربة ممتعة في القيادة لتكبر ابتسامتك كلما طالت رحلتك.

### المساعد الأمامي

حين تستشعر السيارة احتمال وقوع حادث ارتطام وشيك، يقوم المساعد الأمامي بإصدار نغمة صوتية لتنبيه السائق. هذه الخاصية مصممة لاستعمال المكابح تلقائياً في ظروف محددة، وبالتالي فإن لم يستجب السائق للحالات الطارئة، ستستجيب السيارة.

### مساعد الإضاءة

يساعد التحكم بالضوء العالي في تحسين الرؤية على الطرقات المظلمة وذلك عبر تشغيل الضوء العالي عند سرعات محددة، حيث أن الكاميرا الموضوعة أسفل المرآة الخلفية ستعمل على تشغيل الضوء العالي عند الضرورة، سواء في حال الطرق المعتمة أو رديئة الإضاءة، ثم تطفئه في حال وجود سيارة أخرى بالقرب منك أو أمامك.

### الرؤية المحيطة\*

أصبح بإمكانك ركن سيارتك في أكثر الأماكن صعوبة بسهولة وسرعة فائقتين، إذ تتيح لك خطوط التوجيه المركبة وزوايا الرؤية المتعددة ووسائل الإنذار المرئية التنقل بكل أمان ودقة.

\*مميزات مساعدة السائق. يجب على السائقين القيام بالفحوص اليدوية وتركيز كامل انتباههم على الطريق والقيادة بأمان في كافة الأوقات. الرجاء مراجعة دليل المالك للاطلاع على تخصيص الميزات.



المناسب بالسرعة المطلوبة، لكن تيرامونت تتمكن من ذلك، إذ تقوم بشد أحزمة الأمان بشكل أوتوماتيكي وتفعيل مكابح الطوارئ لتفادي حدوث اصطدامات أخرى.

### نظام التحكم التكييفي بالسرعة مع ميزة التوقف والانطلاق\*

حرر عقلك وقدميك من العبء وتمتع بسهولة القيادة في الازدحام المروري مع ميزة الكبح الأوتوماتيكي عند تباطؤ حركة السيارة، والتسارع وصولاً إلى سرعة القيادة التي حددتها عند عودة السير إلى حركته الطبيعية، وذلك بمجرد قيامك بنقرة واحدة على الدواسة\*\*.

\*ميزات مساعدة السائق. يجب على السائقين القيام بالفحوص اليدوية وتركيز كامل انتباههم على الطريق والقيادة بأمان في كافة الأوقات. الرجاء مراجعة دليل المالك للإطلاع على تخصيص الميزات. \*\*لا يزال استعمال المكابح يدوياً أمراً ضرورياً في حالات الطوارئ.

### كشف النقطة العمياء مع التنبيه لحركة المرور الخلفية\*

عندما تحاول تغيير مسارك أثناء القيادة تنبهك شاشة كشف النقطة العمياء في حال وجود سيارات تحول النقطة العمياء دون رؤيتك لها. أما ميزة التنبيه لحركة المرور الخلفية فهي مفيدة جداً في حال قيادة السيارة بوضعية الرجوع إلى الخلف، حيث تقوم أجهزة الاستشعار بتنبيهك في حال وجود مركبات تعترض طريقك وأنت في وضعية الرجوع، وهي ميزة مفيدة أيضاً في كبح السيارة إذا ما تطلب الأمر.

### نظام الكبح الأوتوماتيكي ما بعد الاصطدام\*

قد لا تتمكن في حال حصول حادث غير متوقع من القيام برد الفعل

### ميزة التحكم بمسافة الركن ونظام مساعد الركن\*

تساعدك ميزة التحكم بمسافة الركن بوجود أجهزة الاستشعار على مغادرة موقف السيارة أو دخوله بسهولة، حيث تدل الإشارات الصوتية ونظام الركن المرئي على شاشة العرض إلى المساحة المتوفرة للركن خلف السيارة وأمامها. بإمكان نظام مساعد الركن تحديد ما إذا كانت مساحة الركن كافية لتتسع لسيارة فولكس واجن التي تقودها. بعدها سيقوم بمساعدتك على توجيه السيارة لتدخل ضمن المساحة المخصصة للركن سواء أكانت موازية أم عمودية. ما عليك سوى تشغيل المسرع والمكابح وناقل الحركة، وهو سيتكفل بباقي الخطوات.

# الأداء



## اكتشاف المزيد من العالم يبدأ هنا

إذا كنت تطمح إلى القيام بالمزيد من النشاطات العائلية فأنت تحتاج إلى سيارة تلبى احتياجاتك وتشاركك المهام. ثبات أعلى على الطرقات غير المطروقة، سيطرة أقوى في المواقع الحرجة، والمزيد من القوة والقدرة على المناورة تمكنك من الوصول إلى هدفك بثقة أكبر. لا ترضَ بأقل من ذلك.



### محدد وضع القيادة

ابدأ بتشغيل نظام الدفع الرباعي للقيادة من فولكس واجن 4Motion® والذي يتمتع بقدرة تلقائية مسبقة، ثم قم باختيار الوضع الذي يناسب مزاجك في قيادة السيارة لتستمتع بمجموعة واسعة من الخيارات التي تمنحك راحة قصوى أثناء القيادة، وأداءً أمثل، وقدرة أفضل على التعامل مع الطرقات الوعرة والمعبّدة.

### ناقل حركة أوتوماتيكي بثماني سرعات مع نظام Tiptronic®

التفوق في كافة مجالات الأداء والكفاءة. يمنحك نظام Tiptronic® السهولة التي يتميز بها الناقل الأوتوماتيكي، ومتعة استخدام اليدين التي يمنحك إياها الناقل اليدوي، مرفقة بثماني سرعات تساهم في توفير استهلاك الوقود.

### دفع رباعي مع نظام تحكم

حتى أكثر الناس شغفاً بالمغامرات يحتاجون إلى بعض الثبات. مع نظام التحكم بالدفع الرباعي أصبح بإمكانك الحصول على الاثنين معاً. ببساطة قم باختيار إحدى وضعيات القيادة الأربع باستخدام قوائم معروضة على الشاشة وزر الضغط أو القرص الدوار للحصول على أعلى مستويات الثبات والتحكم.

### محرك TSI سعة 2.0 لتر ومحرك FSI سعة 3.6 لتر مع 6 صمامات

اجعل من رحلتك مغامرة تزر بالطاقة والقوة مع اختيارك واحداً من محركين: 2.0 لتر TSI أو 3.6 لتر FSI مع 6 صمامات. محركات مميزة بصوتها الهادر ورشاقتها ونشاطها ومتعة استخدامها.

# R-Line



تجسد سيارة تيرامونت R-Line شخصية فولكس واجن الخاصة بها والمعروفة بتميزها وقدرتها على الجمع بين روعة التصميم وقوة الأداء بكل انسيابية وبراعة. ما إن تراها حتى يأسرك مظهرها الباهر الذي يتبدى في شبكتها الأمامية وقضبانها المصنوعة من الكروم وحشواتها السوداء الكامدة التي تمنحها حضوراً يفرض هيئته على الطرقات. يمنح المصد الرياضي الذي يأتي بلون الهيكل وفتحات التهوية بلونها الأسود اللامع تيرامونت بريقاً يبهز من يراها من الأمام والخلف، أما شرائط الكروم على لوح الباب السفلي وشعار R-Line المميز على الجانب فيبرزان ملامحها الرياضية، بينما تساهم عجلات R-Line السببكية من نوع سيبرينج قياس 20 أو نوع Braselton قياس 21 بوصة في منح تيرامونت R-Line حضوراً طاعياً على الطرقات.

# الطلاء والعجلات والبطانة

## العجلات



18 بوصة تيتانيوم آلي الصنع



18 بوصة تيتانيوم



20 بوصة كابريكورن



20 بوصة فضي سبيرينغ



21 بوصة Braselton (R-Line)



20 بوصة جرافيت داكن سبيرينغ غير لامع (R-Line)

## الألوان الخارجية

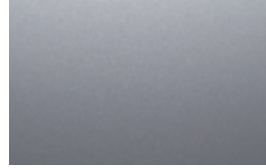

فضي معدني بيريتي



أحمر كرومي بلون الشفق

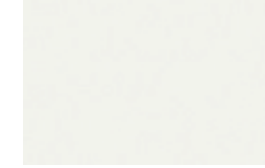

أبيض نقي

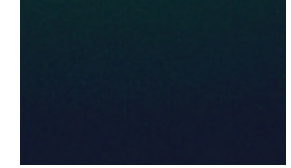

أخضر معدني نفريت



رمادي بلاتيني



أسود لؤلؤي عميق



أزرق معدني تورمالين

## بطانة داخلية من الجلد الصناعي المحسن V-TEX

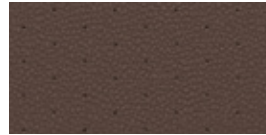

بني مورو



أبيض شتلاند



أسود تابتن



أسود تابتن

## بطانة داخلية

## بطانة داخلية من الجلد

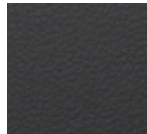

كوارتز

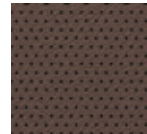

بني مورو

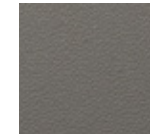

كوارتز



أبيض شتلاند

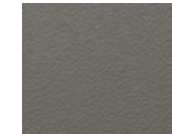

كوارتز



أسود تابتن

ليس بالضرورة توفر كل التركيبات الخاصة بالطلاء الخارجي وأسطح المقاعد الداخلية في الأسواق. يتم عرض نطاق الألوان لغرض التوضيح فقط. قد تختلف ألوان السيارة عن تلك المعروضة. لا تسمح تقنية الشاشة بإظهار ألوان الطلاء بشكل دقيق.





طراز Highline	طراز Comfortline	طراز Trendline	المقصورة
	✓	✓	نظام الترفيه Composition Media مع شاشة قياس 8 بوصات تعمل باللمس و6 مكبرات صوتية
✓	○		نظام الترفيه Discover Media مع شاشة قياس 8 بوصات تعمل باللمس ووظيفة الملاحة
	✓	✓	نظام القيادة الرقمية Digital Cockpit Basic بشاشة قياس 8 بوصات
✓			نظام القيادة الرقمية Digital Cockpit Pro بشاشة قياس 10 بوصات
✓			نظام صوت Fender مع 12 مكبراً صوتياً (5 في الأمام بما في ذلك الوسط، و4 في المقاعد الصف الثاني، و2 في الخلف، ومضخم صوت واحد)
✓	✓	✓	تقنية App-Connect لتوصيل الهاتف سلكياً
✓			تقنية App-Connect لتوصيل الهاتف لاسلكياً
✓	✓		شاحن لاسلكي للهاتف المتحرك
		✓	منفذ USB من النوع C في الأمام
✓	✓		5 منافذ USB من النوع C بما في ذلك الكونسول الخلفية
		✓	مكيف هواء يدوي، فتحات هواء لصفوف المقاعد الثلاثة
✓	✓		نظام التحكم بالمناخ Climatronic ثلاثي المناطق
✓			نظام تهوية المقاعد النشط (المقاعد الأمامية)
✓	✓		فتحة سقف بانورامية مع وظيفة الانزلاق/الطي كهربائياً
		✓	مقاعد أمامية قابلة للتعديل يدوياً بـ 6 وضعيات للسائق و4 وضعيات للراكب الأمامي
✓	✓		مقاعد أمامية قابلة للتعديل كهربائياً بـ 10 وضعيات للسائق (مع وظيفة الذاكرة) و8 وضعيات للراكب الأمامي
✓	✓		إمكانية تعديل ارتفاع مسند المنطقة القطنية في مقعد السائق كهربائياً بوضعيتين
✓	✓	✓	فرش للأرضيات، في الأمام والخلف
✓	✓	✓	مسند للذراع، في الأمام والوسط
✓	✓	✓	عجلة قيادة متعددة الوظائف من الجيل الجديد مكسوة بالجلد
✓	✓		ذراع ناقل الحركة الأوتوماتيكي مكسو بالجلد
	✓		فرش الأبواب - لون الجلد واللمسات التزيينية - الأبواب الأمامية
✓			فرش الأبواب - لون الجلد واللمسات التزيينية مع الدرزات المتباينة - الأبواب الأمامية
		✓	مقاعد مكسوة بالقماش
	✓		مادة كسوة المقاعد، جلد V-TEX
✓			جلد فيينا
		✓	لمسات معدنية تزيينية باللون "الفضي المصقول" على لوحة التجهيزات والأبواب الأمامية
	✓		لمسات تزيينية من خشب "ماكاسار" على لوحة التجهيزات والأبواب الأمامية
✓			لمسات تزيينية من الخشب "الرقائقي اللامع" على لوحة التجهيزات والأبواب الأمامية
✓	✓		لمسات معدنية على وإقيات عتبات الأبواب
✓	✓		حاجبات أشعة الشمس لصف المقاعد الجانبية الثاني
✓	✓		فتح أبواب السيارة بدون استخدام المفتاح مع وظيفة تشغيل المحرك عبر زر التشغيل/الإيقاف
✓			الإضاءة المحيطية، لوحة التجهيزات واللمسات التزيينية، حامل أكواب في الأمام
○	○		مقاعد منفصلة في الصف الثاني

طراز Highline	طراز Comfortline	طراز Trendline	
✓	✓	✓	✓
✓	✓	✓	✓
✓	✓	✓	✓
✓	✓	✓	✓
✓	✓	○	○
✓	✓		
✓	✓	✓	✓
✓			
✓	✓		
✓		✓	✓
✓			
✓	✓		
✓	✓	✓	✓
○	○		
✓	✓	✓	✓
✓	✓	✓	✓
○	○		

## أنظمة مساعدة السائق والسلامة

نظام الكبح عند التصادم المتعدد			
وسادة هوائية للسائق والراكب الأمامي مع وظيفة إلغاء الوسادة الهوائية للراكب الأمامي			
نظام الوسائد الهوائية العلوية للثلاثة صفوف، ووسائد هوائية جانبية في الأمام			
نظام ISOFIX لتثبيت مقعد الطفل مع نقاط تثبيت 3 مقاعد أطفال في الصف الثاني			
نظام التحذير من التصادم "Front Assist" ونظام الكبح الطارئ داخل المدينة			
مراقبة النقطة العمياء مع التنبيه من حركة المرور الخلفية "Side Assist"			
كاميرا الرجوع للخلف "Rear Assist"			
نظام الرؤية المحيطة مع كاميرا الرجوع للخلف			
مستشعرات ركن السيارة في الأمام والخلف مع التنبيه الصوتي			
نظام المساعدة في ركن السيارة			
نظام تثبيت السرعة			
نظام تثبيت السرعة المتكيف			
نظام الفتح السهل "Easy Open" للباب الخلفي			
نظام مراقبة ضغط العجلات			
نظام المساعدة على تغيير المسار (متوفر في الإمارات فقط)			
اختيار وضع القيادة عبر الزر الدوار			
مكابح ركن السيارة الكهروميكانيكية مع وظيفة منع الحركة الأوتوماتيكية			

## مجموعة تجهيزات R-Line

شبك أمامي مع قضبان من الكروم وشعار R-Line ولمسة تزيينية باللون الأسود غير اللامع	
مصد بتصميم رياضي بنفس لون هيكل السيارة مع فتحات هواء باللون الأسود اللامع في الأمام والخلف	
لوح بلاستيكي على أسفل الباب بنفس لون هيكل السيارة مع شريط من الكروم	
لمسة تزيينية على الجانب مع شعار R-Line	
عجلة قيادة متعددة الوظائف مكسوة بجلد نابا مع لمسات من الكروم وشعار R-Line	
نظام الترفيه Composition Media و Discover Media مع عرض شعار R-Line	
أغطية الدواسات من الفولاذ غير القابل للصدأ	
عجلات معدنية قياس 20 بوصة بلون الجرافيت الداكن سيبرينغ غير اللامع (طراز Comfortline فقط)	
عجلات معدنية بتصميم Braselton قياس 21 بوصة (طراز Highline فقط)	

✓ معياري

○ اختياري

# نقدم لك عناية فولكس واجن

عندما تنضم إلى عائلة فولكس واجن، ستدرك أن راحة البال أمر أساسي، إذ يمكنك الاطمئنان لحصولك على العناية الأصلية والأسعار الحقيقية بمنتهى الشفافية من شبكة مراكز الخدمة المعتمدة لدينا.

## باقة الخدمات

بفضل خدماتنا الواسعة يمكنك الانطلاق على الطرقات بدون قلق. فمراكز الخدمة توفر لك مجموعة واسعة من الخدمات المصممة خصيصاً لسيارات فولكس واجن. وفي حال إصلاح سيارتك، سنقوم بتركيب قطع غيار سيارات فولكس واجن الأصلية، العالية الجودة والأتمنة والمصممة خصيصاً لسيارتك، بحيث تنعم برحلة آمنة ومريحة.

## الضمان

نحن نسعى دوماً لضمان سعادتك وعدم القلق بشأن سيارتك الجديدة من فولكس واجن، لذا عند شراء أي سيارة فولكس واجن من أحد موزعينا المعتمدين، سنقدم لك ضماناً يريحك من تكاليف الإصلاح لثي أعطال ناتجة عن التصنيع وأي عيوب وأضرار في المواد خلال فترة الضمان المحددة.

## المساعدة على الطريق

أيما تكون وفي أي وقت، سنقدم لك الدعم الذي تستحق، إذ يمكن إصلاح سيارتك وأنت على الطريق، في معظم الحالات.

## خيارات التمويل

أصبح امتلاك سيارة الأتلام من فولكس واجن أسهل من أي وقت مضى مع خيارات التمويل الجذابة. حتى تكاليف الإصلاح العالية، لن ترهقك بعد التّن، إذ يمكنك الدفع على أقساط مريحة.

للمزيد من المعلومات حول باقات الخدمة، والضمان، والضمان الممدد، وتغطية المساعدة على الطريق، وخيارات التمويل، الرجاء الاتصال بموزع فولكس واجن المعتمد في بلدك.

# تيرامونت

VolkswagenME 

VWMiddleEast 

VolkswagenME 

VolkswagenMiddleEast 

الصور، المواصفات، البيانات الفنية، الألوان وتصميم الفرش الداخلي ذات الصلة بالسيارات الظاهرة في الصور هي صحيحة في وقت طباعة هذا الكتيب، ويتم عرضها لغراض التوضيح فقط. وتجدر الإشارة إلى أن هذه المعلومات تخضع للتغيير في أي وقت، مما يوجب على العملاء الاتصال بأي من موزعي فولكس واجن الموجودين في بلدكم للاستفسار عن أحدث المواصفات لكل سيارة، خاصة وأن المزايا والمواصفات تختلف باختلاف الأسواق والباقات المتاحة في كل سوق.